

MOGOTECH MG-101 BUHARLI TEMİZLEYİCİ

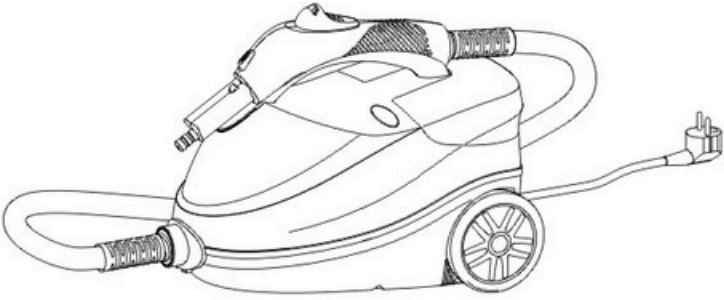

Buharlı temizleyicimizi satın aldığınız için teşekkür ederiz.
Lütfen talimatları dikkatlice okuyun ve ileride kullanmak üzere saklayın.
Devam eden geliştirme programlarımız nedeniyle bazı özellikler değişebilir.



Lütfen bu kılavuzu kolayca alabileceğiniz bir yerde saklayın.

Ürün Özellikleri

Avantaj

Zemin, Pencere, is makinesi, klima ve mikrodalga fırını temizlemek için yüksek sıcaklık ve buhar basıncı kullanan benzersiz patentli teknoloji.

Kimyasal reaktif yok, temizlik maddelerinde neredeyse sıfır hasar.

Güvenlik

Sıcaklık ve basınç kontrol sisteminin yüksek hassasiyeti, 110 C buhar sağlayabilir.

Su tükendiğinde otomatik kapanma.

İlave su eklemek için güvenlik amaçlı su kazanının soğuması beklenmelidir,soğumadan kapak açılmayacaktır. Pres döküm tasarımına sahip dayanıklı













Süper kalın alüminyum kazan, hızlı ısınma süresi ve uzun ömürlü kullanım sağlayabilir.















Enerji tasarrufu Kazan

entegrasyon tasarımına sahip özel ısıtma borusu, yüksek verimlilik ve enerji tasarrufu ile tam ısıtma sağlar.

Güvenlik Görevlileri

Aşağıdaki uyarı, kullanıcıya ve başkalarına gelebilecek zarar ve hasarları önlemek içindir. [Yasak] & [Dikkat].

Yasaklı 	
Lütfen fişi çekmek için ıslak elle kullanmayın. 	Lütfen güç kablosuna ağır yük koymayın. 
Güç açıkta elektrik fişini çekmeyin 	Buhara 20 cm uzakta olacak şekilde dokunmayın 
Kullanım sırasında basınç tahliye vanasını açmayın. Kapatılmalı ve soğuyana kadar beklenmelidir. 	Güç kablosuna zarar vermeyin. Kırık güç kablosunu veya anahtarı kullanmayın. 
Temiz su dışında başka bir sıvı bırakmayın 	Lütfen çocukların oynamasına izin vermeyin. 
Makineyi düz olmayan bir yüzeye koymayın 	Durulamak için su kullanmayın veya nemli bir yere koymayın 
Su olmadığında kullanmayınız. 	Yanık durumunda elektrik varken boşaltma yapmayın 

<p>Dikkat </p>	
<p> Gücü kapatın:Elektrik kesintisi, makine arızası</p>	<p> Lütfen makineyi havalandırılmış bir odada kullanın.</p>
<p> Bu ürün aile kullanımına uygundur, endüstriyel amaçlar için kullanılmamalıdır.</p>	<p> Lütfen kullanmayı bıraktığınızda çocuk kilidini kilitlediğinizden emin olun</p>
<p> Lütfen kullanmadan önce hasarlı olup olmadığını kontrol edin veya anormal bir durum bulduğunuzda durdurun</p>	<p> Buhar 1-2 dakika sonra hazır olacaktır. Yeşil ışık yanıyor</p>
<p> İlk kullanımda buharda bir miktar su bulunabilir.</p>	<p> Soğuyana kadar hiçbir parçayı değiştirmeyin, yenilemeyin veya çıkarmayın.</p>
<p> Sıcaklık 0 t'nin altındaysa lütfen pencereyi temizlemeyin.</p>	<p> Camı temizlemek için buharı aynı pozisyonda 2 saniyeden fazla sıkmayın</p>
<p> Lütfen prize takılı fişin prize takılı olduğundan emin olun.</p>	<p> Kullanılmadığında veya bırakılmadığında, gücü kapatın</p>
<p> Herhangi bir arıza durumunda profesyonel servis merkezine gönderilmelidir.</p>	<p> Lütfen her kullanımdan sonra suyu dökün.</p>

Aksesuarlar

Cihaz		Ölçüm Kabı	
Uzatma Borusu		Ütüleme Aparatı	
Cam Silme Aparatı		Ana Nozul	
Mop Aparatı		Halı Aparatı	
Fırça		Askı Aparatı	
Mop Bezi		Fırça	
Kablo Sarıcı		Ütüleme Bezi	

Birim Yapısı

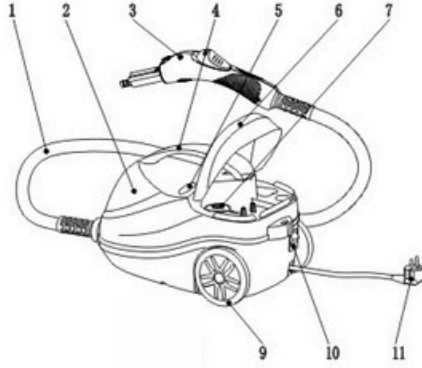

	İsim	İşlev
1	Yumuşak boru	Buhar Çıkışı
2	Birim	Buhar üretin
3	Buhar tabancası	Aksesuarlarla bağlantı kurun
4	Taşıma	Elle Taşıma
5	Led ışık	Buhar durumlarını görüntüle.
6	Kapak	Küçük aksesuarları saklayın
7	Su tankı	Suyu doğrudan doldurun
9	Teker	Kolay hareket
10	Güç anahtarı	Cihaz güç düşmesi
11	Güç fişi	Elektrikle bağlantı kurun

Buhar Tabanca Yapısı

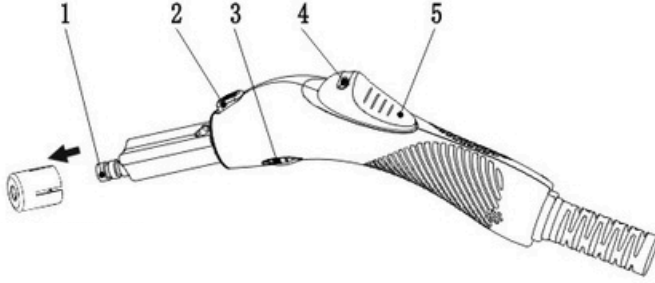

	İsim	İşlev
1	Buhar memesi	Buhar çıkışı
2	Aksesuar kilidi	Aksesuarlarla bağlandığında sabitlenir. Aşağıya doğru basıldığında aksesuarları çıkarır
3	Ayarlanabilir düğme	Buhar miktarını ayarlayabilme
4	Buhar kilidi	Buharı kilitle/ Otomatik buhar
5	Buhar tetikleyicisi	Buharı açıp/kapama kontrolü.

İşletme Talimatı

- Su doldurun

Lütfen kullanmadan önce suyu doldurmak için lütfen ölçüm kabını kullanın. Maksimum su 1,5 L doldurulabilir.



Not:

★ Mogotech MG-101 Buharlı Temizleyiciler - Lütfen her kullanımdan sonra su tankında kalan su olmadığından emin olun. Ayrıca, daha sonra kireçlenme olabileceğinden kazan içindeki suyu da boşalttığınızdan emin olun.

★ Kazan içindeki suyu boşaltma yöntemi:

Güç kapatıldıktan sonra 60 dakika bekleyin. Ünitenin altındaki vanayı saat yönünün tersine çevirmek için bir madeni para kullanın. Daha sonra makineyi çevirin ve kazan içindeki suyu boşaltın. Kazan içindeki kalan su hala sıcak kalabilir, lütfen herhangi bir yanmayı önlemek için dikkat edin.

Suda bazı kirlilikler varsa, kazan içine biraz su ekleyebilir ve boşaltmak için tekrarlayabilirsiniz.

⊘ Temiz su dışında herhangi bir sıvı enjekte etmeyin .

Güç açık

Fişi prize takın ve güç anahtarını açın. Güç açıksa, kırmızı ışık yanacaktır. Mogotech MG-103 Buharlı Temizleyiciler - Elektriğe ıslak elle dokunmayın . Mogotech MG-103 Buharlı Temizleyiciler - Kırık durumdaki herhangi bir güç kablosunu, güç soketini kullanmayın.

Çalıştırma

İlk seferde yeşil ışık yanarsa, buhar hazır demektir. Normalde sadece 3-5 dakika sürer.

Buhar tabancasını elinizle tutun ve buhar tetiğini ileri doğru hareket ettirin. Buhar doğrudan çıkacaktır.

El kullanmadan otomatik buhara ihtiyacınız varsa, kullanım sırasında buhar kilidini sağ tarafa çevirmeniz yeterlidir.

Önce buharda biraz su olacaktır . Bir boş kaba püskürtmenizi öneririz. 10 15 saniye sonra normale dönecektir.

İşte tabancadaki buhar ayarlanabilir düğmesi. Lütfen buhar miktarını gerçek duruma göre ayarlayın. Uzun süreli kullanım için, buhar kilidini sağ tarafa çevirebilir Mogotech MG-103 Buharlı Temizleyiciler - ve ardından buhar el değmeden çıkabilir. Durdurmak için, buhar kilidini sol tarafa çevirmeniz yeterlidir.

Herhangi bir uzaklaşma durumunda, lütfen buharı durdurun ve buhar kilidini sağ tarafa çevirin Mogotech MG-103 Buharlı Temizleyiciler - ve ardından artık buharı tetikleyemezsiniz.

Mogotech MG-103 Buharlı Temizleyiciler - Lütfen gerçek duruma göre uygun aksesuarları seçin. Ayrıntılı bilgi için lütfen aksesuar talimatlarına bakın.

Mogotech MG-103 Buharlı Temizleyiciler - Kullanıcı uzun süre bıraktıysa, lütfen gücü kapatın.

Mogotech MG-103 Buharlı Temizleyiciler - Üzerinde kırmızı ışık yanıyorsa su az demektir.

Kullanmaya devam etmek istiyorsanız, doğrudan tanka su ekleyin.

Saklama ve Temizlik

Kullanımdan sonra lütfen gücü kapatın.

Buhar tamamen serbest bırakılmamışsa, buhar serbest bırakılamayana kadar baş parmağınızı buhar düğmesinin üzerinde tutun.

Mogotech MG-103Buharlı Temizleyiciler - Gövdenin yüzeyinde kir varsa, lütfen hafifçe silmek için biraz kuru bir bez kullanın.

Mogotech MG-103 Buharlı Temizleyiciler - Makineyi temizlemek için su kullanmayın.

Mogotech MG-103 Buharlı Temizleyiciler - Kısa devreye neden olabilecek şekilde nemli bir yere koymayın.

Kablo sarıcıyı ünitenin arkasına takabilir ve güç kablosunu üzerine monte edebilirsiniz.

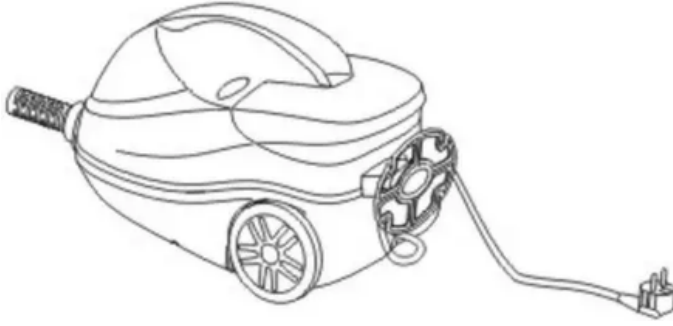

Buhar tabancası doğrudan sapın üzerine yerleştirilebilir.
Temizledikten sonra lütfen karanlık ve kuru bir yerde saklayın.

Aksesuarlar için Kullanım Talimatları

Uzatma borusu

Buharlı temizleyiciyi zemini, yüksek pencereleri veya erişilemeyen alanları temizlemek için kullanmak üzere uzatma borusunu takın. Borunun açık ucunu buhar tabancasının üzerine yerleştirin ve buhar tabancası serbest bırakma düğmesi yerine oturana kadar bekleyin. Gerekliğinde bir veya iki uzatma borusu kullanın. Uzatmayı çıkarmak için serbest bırakma düğmesine basın ve boruları aşağı doğru bir hareketle ayırın.



Büyük Nozzle Başlık

Bu başlık, derinlemesine temizlik yapmasını ve köşeler, kavşaklar veya banyolar gibi yerlere kolayca ulaşmasını sağlar. Başlığı sıkıca itin ve tabancayı doğrudan ayarlayın.

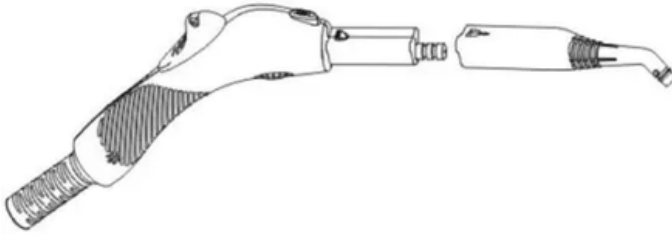

Yuvarlak fırça

Yuvarlak naylon ve metal fırçalar, tık sesi duyulana kadar büyük nozüle sıkıca yerleştirilir. Hatta panjurlar, radyatörler vb. üzerindeki inatçı kirleri bile temizleyebilirsiniz. Küçük metal fırçayı kullanın. Naylon fırça, paslanmaz çelik gibi daha az hassas malzemelerdeki daha ağır lekeler için uygundur. Çıkarmak için, sadece aşağı bastırmanız ve doğrudan çıkarmanız gerekir.



Ütü fırçası

Bir sandalye, kanepeler, yataklar vb. ütölemek için beyaz ütü havlusunu ütü fırçasına yerleştirin ve buhar tabancasına bağlayın.

Ayrıca, ünite deliğinin ortasındaki uzatma borusunu ayarlayabilirsiniz.

Giyisileri doğrudan üzerine koyabilirsiniz. Bu işlevi kullanırken az miktarda buhar kullanmanızı öneririz.



Pencere fırçası

Pencere, ayna veya fayans veya pürüzsüz yüzeyli nesnelere temizlemek için temizleme için kauçuğu olan pencere fırçasını kullanın. Takıldığında, kancalı kazıyıcının iki belirgin parçasına yerleştirin; ardından ütöleme için cam fırçası kapağını yerleştirin; duyulabilir bir tık sesi duyulacak ve kurulum tamamlanacaktır.



Sıcaklık 0 °C'den düşükse, lütfen bu ürünü camı temizlemek için kullanmayın .

Aynı pozisyonda 2 saniyeden fazla tutmayın.

Zemin fırçası

Zemin fırçasındaki nozulu uzatma borusunun ucuna bağlayın. Nozulun yerine düzgün bir şekilde oturduğundan emin olun. Zemin fırçası yıkanabilir duvarları ve zemin kaplamalarını temizlemek için idealdir. Paspasla veya paspassız kullanılabilir. Sapın iç kısmına bastırın, paspası takmak için mandalları açın. Havlu için lütfen önce ikiye katlayın ve ardından fırçayı doğrudan kelepçeyin. Halıyı temizlemeniz gerekiyorsa halı kaydırıcısını ekleyin. Havluyu tutmak için klipsleri açın.

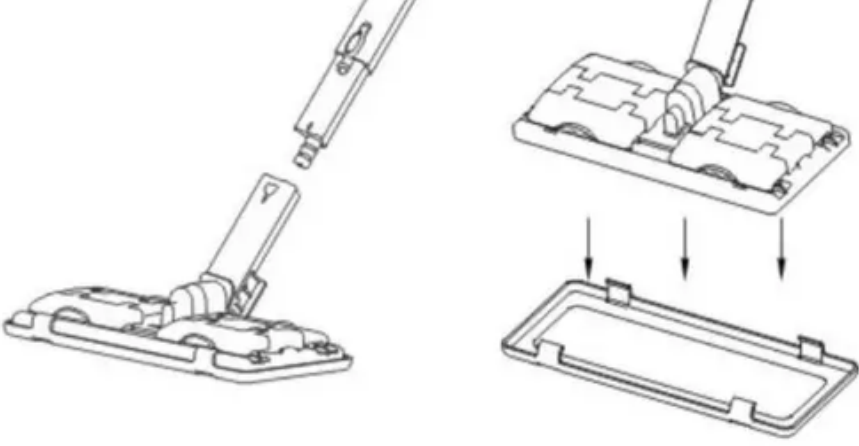

Sorun giderme

Durum	Lütfen aşağıdaki noktaları kontrol edin	Çözüm
Sprey buharı yok	Fiş prize sıkıca oturmuyor	Tekrar takın veya soketi değiştirin
	Anahtar gösterge ışığı kapalı	Anahtarı aç
	Su yok	Su doldurun
	Buhar düğmesine basmayın	Çocuk kilidine basın
	Diğer sorular	Profesyonel hizmet alın
Su nozuldaki akıyor	İlk kullanımda buharda bir miktar su olabilir veya bir süre durdurulabilir.	normal bir olgudur.Hızla kaybolacaktır
	Normal kullanımı etkilemek	Profesyonel hizmet isteyin
Diğerleri	Nozulun yanından buhar çıkıyor	Profesyonel hizmet isteyin
	plastik deformasyon ve yumuşama olayı	
	Diğer elektrikli ekipmanlar kullanılamaz	